

The background of the image is a collage of various metal mesh and perforated patterns. On the left, there are vertical bands of diamond-shaped and wavy mesh. On the right, there are vertical bands of diamond-shaped mesh with circular holes and a square grid pattern. The Acerotec logo is centered horizontally, featuring the word 'acero' in white on a blue background and 'TEC' in white on a red background, both in a bold, italicized sans-serif font.

**acero** **TEC**®

— CATÁLOGO DE PRODUCTOS —

# CENTRO DE DISTRIBUCIÓN Y ATENCIÓN TELEFÓNICA A CLIENTES



Para más información:

CDMX (0155) 5567.1368  
5567.1379  
5587.9491

QRO. (01 442) 325.3437  
325.3438



# Índice

CRIBA FERRETERA GALVANIZADA NUEVA GENERACIÓN	2-4
TELA MOSQUITERA GALVANIZADA	5
MOSQUIED ACERO TEC (MOSQUERO DE SEGURIDAD)	6
RED MOSQUITERA NUEVA GENERACIÓN	7
MULTIMALLA	8
MALLA HEXAGONAL GALVANIZADA	9-10
CADENA DE ACERO GALVANIZADA G30	11-12
FALSO PLAFÓN	13
LÁMINA ANTIDERRAPANTE	14
LÁMINA DESPLEGADA ACERO TEC	15-19
METAL DESPLEGADO EN HOJA	20
FILTRO-RED ACERO TEC	21
REJA DE PROTECCIÓN DECORATIVA	22
LÁMINAS PERFORADAS	23-25
LÁMINAS PERFORADAS DECORATIVAS	26



# CRIBA FERRETERA GALVANIZADA

SI QUIERES  
CERNIR, PROTEGER  
O SEPARAR, LA CRIBA  
FERRETERA GALVANIZADA  
ES TU MEJOR OPCIÓN



# CRIBA FERRETERA GALVANIZADA

## NUEVA GENERACIÓN



### Usos:

- Para cribar semillas
- Para cernir arena, grava, cascajo, etc.
- Protección de puertas, ventanas, etc.
- Para acabados de yeso y cemento.
- Jaulas
- Pesca

3



Oficinas & Almacén Querétaro

Eurobusiness Park Bodega #48 El Marqués

Tels.: (01 442) 325.3437 / 325.3438

acerotec\_queretaro@acerotec.net



# CRIBA FERRETERA

NUEVA GENERACIÓN



## Rollos:



Rollos de 10 y 30 m



Altura del rollo 91cm

4

Peso aproximado por rollos de 30 m 20 Kg

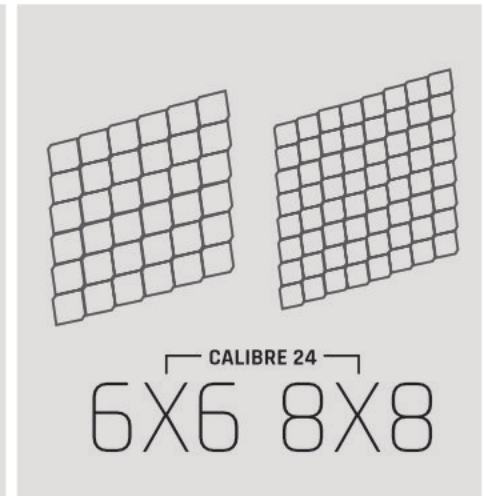
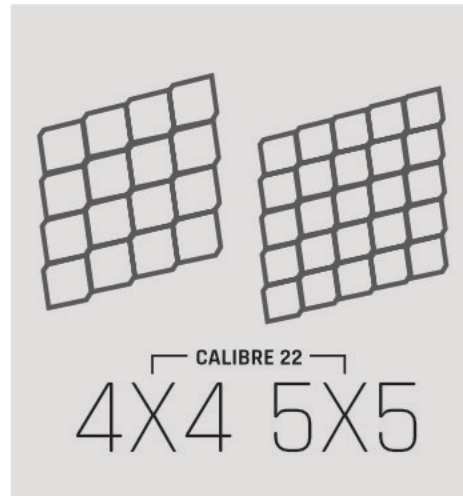
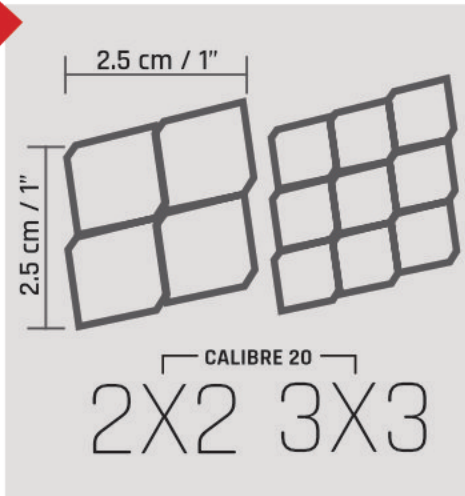

Debido a la uniformidad del material este producto es muy superior en la parte estética que la criba convencional.



# Tela Mosquitera **GALVANIZADA**



## Usos:

Protección contra insectos y múltiples aplicaciones en la industria (filtros de aire) y en la construcción (para cernir arena).



## Se instala principalmente en:

Puertas, ventanas, accesos en el hogar, coladeras y filtros de aire.

5



## Presentación:

### Altura:

0.60 m 0.75 m 0.90 m 1.05 m 1.20 m

### Diámetro Alambre:

0.22 mm (ligero)  
0.28 mm (reforzado)

Trama 18 x 14 con ribete.  
Largo del rollo 30 m.

### Oficinas & Almacén Querétaro

Eurobusiness Park Bodega #48 El Marqués  
Tels.: (01 442) 325.3437 / 325.3438  
acerotec\_queretaro@acerotec.net



# Mosquired **ACERO TEC**

Mosquitero de  
Seguridad

6



Presentación:  
en Acero negro y galvanizado

	Ancho	Largo	Calibre
Hoja	0.90 / 1.20	2.14 m	26
Rollo Galvanizado	0.90 / 1.05 / 1.20	11 m	26
Rollo Galvanizado	0.90 / 1.05 / 1.20	30 m	26
Rollo Acero negro	0.90 / 1.20	11 m	26
Rollo Acero negro	0.90 / 1.20	30 m	26



La mosquired es una excelente opción para instalarse en ventanas y puertas de acceso como malla mosquitera para quien requiere de una fuerza y resistencia muy superior a la de los mosquiteros convencionales (evita el paso de mascotas). También se utiliza con propósitos decorativos en diferentes tipos de productos e instalaciones.

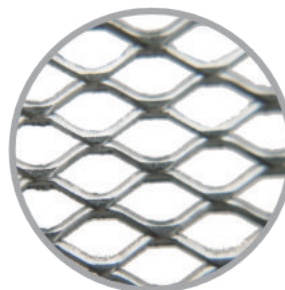

Mosquired galvanizada

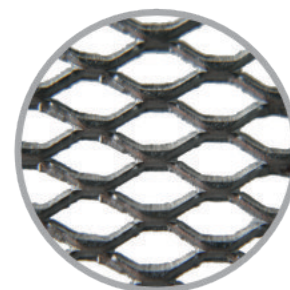

Mosquired negra

**ACERO TEC**

Oficinas & Almacén General

Poniente 122 No. 473-A, Col. Industrial Vallejo, C.P. 02300 CDMX

Tels.: (0155) 5567.1368 / 5567.1379 / 5587.9491

acero\_tec@acerotec.net



# Red Mosquitera [NUEVA GENERACIÓN]

Única recubierta con epoxipoliéster



Es una malla de acero sin costura o soldadura, constituida de una sola pieza, con lámina rolando en frío.



El acabado se compone de resinas epóxicas termoencogibles aplicadas a alta temperatura logrando una fusión con la lámina de acero negro, lo que resulta en un material 4 veces mas resistente a la oxidación que el galvanizado.

7



## Presentación:

**Rollo de 30 m de largo**

**Caja con 10 rollos** de 2.14 m de largo

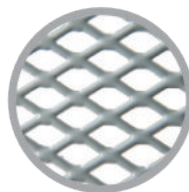

**Altura:**

0.90 m ó 1.20 m

**Trama:**

12 x 12

**Oficinas & Almacén Querétaro**

Eurobusiness Park Bodega #48 El Marqués

Tels.: (01 442) 325.3437 / 325.3438

acerotec\_queretaro@acerotec.net



# MULTIMALLA



## Usos:

- Jaula para animales pequeños
- Protección en rejas de casas
- Trampas de langosta
- Filtros para aire lavado
- Delimitación de áreas provisionales
- Jaulas de gallos
- Guías para enredaderas

8



## Presentación:

Rollos de 20 metros de largo

Calibre	Aberturas	Alturas
14	2.5 cm x 5 cm	1 m y 1.20 m
	5 cm x 5 cm	
	10 cm x 5 cm	

**ACERO TEC**

**Oficinas & Almacén General**  
Poniente 122 No. 473-A, Col. Industrial Vallejo, C.P. 02300 CDMX  
Tels.: (0155) 5567.1368 / 5567.1379 / 5587.9491  
[acero\\_tec@acerotec.net](mailto:acero_tec@acerotec.net)



# Malla Hexagonal **GALVANIZADA**



## Usos:

- Jaulas para aves, conejos y en general para animales pequeños.
- Separación de muros exteriores.
- Protección de sembrados



**RESISTENTE A LA CORROSIÓN  
REFUERZOS LATERALES**

9

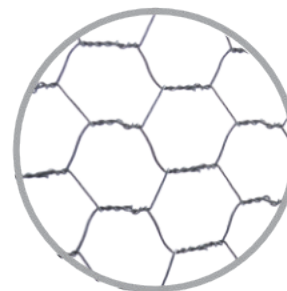

**Oficinas & Almacén Querétaro**

Eurobusiness Park Bodega #48 El Marqués

Tels.: (01 442) 325.3437 / 325.3438

acerotec\_queretaro@acerotec.net





# Malla Hexagonal GALVANIZADA

Rollos de 45 metros // // // //



10

**Pajarera  
Conejera**  
Altura 0.90m

**Pollera**  
Altura  
1.00 m  
1.20 m  
1.50 m  
1.75 m

**Gallinera**  
Altura  
1.50 m  
1.75 m

Altura  
1.50 m  
1.75 m

1/2"



Calibre 23

1"

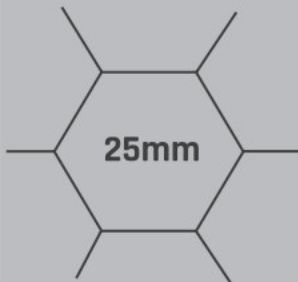

Calibre 22

1.5"

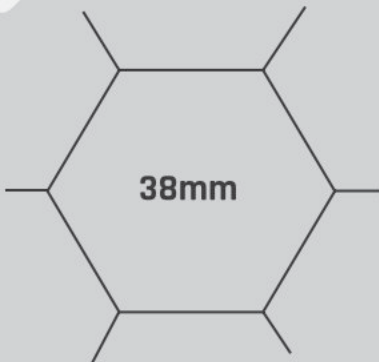

Calibre 20

2"

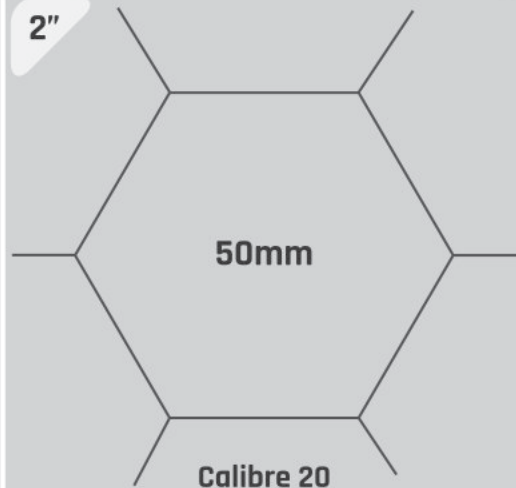

Calibre 20



**Oficinas & Almacén General**  
Poniente 122 No. 473-A, Col. Industrial Vallejo, C.P. 02300 CDMX  
Tels.: (0155) 5567.1368 / 5567.1379 / 5587.9491  
[acero\\_tec@acerotec.net](mailto:acero_tec@acerotec.net)



# CADENA DE ACERO

G30 Galvanizada



11

Oficinas & Almacén Querétaro

Eurobusiness Park Bodega #48 El Marqués

Tels.: (01 442) 325.3437 / 325.3438

acerotec\_querretaro@acerotec.net

**acerotec**



12

CALIBRE	LARGO INTERIOR ESLABÓN (mm)	ANCHO INTERIOR ESLABÓN (mm)	CARGA DE TRABAJO (kg)	RESISTENCIA RUPTURA (kg)	PRESENTACIÓN CUBETA (kg)	METROS LINEALES POR CUBETA	
						25K	50K
1/8	22.85	6.80	180	725	25 / 50	131.40	262.80
3/16	24.85	10.18	360	1,450	25 / 50	58.70	117.40
1/4	31.40	11.70	590	2,350	25 / 50	26.40	52.80
5/16	33.00	12.75	860	3,450	25 / 50	18.85	37.70
3/8	36.80	15.40	1,200	4,810	25 / 50	12.60	25.20
1/2	39.60	20.62	2,040	8,165	50		13.90

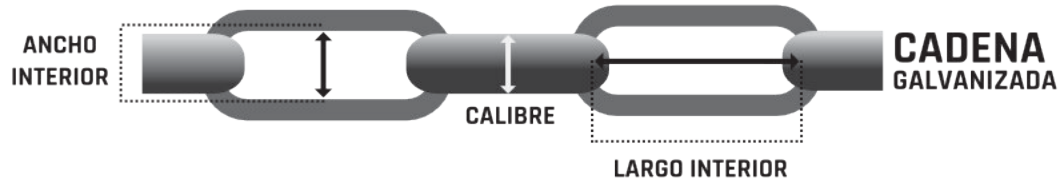



# Falso PLAFÓN



## Usos:

- Falsos plafones
- Marquesinas
- Muros aparentes
- Filtros automotrices



## Otros usos:

Donde se requiera de buena adherencia (tanto del yeso como del cemento).

13



## Calibre:

Lámina calibre 26.



## Presentación:

Rollo de 0.90 m de altura x 22 m de largo.

### Oficinas & Almacén Querétaro

Eurobusiness Park Bodega #48 El Marqués

Tels.: (01 442) 325.3437 / 325.3438

acerotec\_queretaro@acerotec.net



# Lámina Troquelada **Antiderrapante**

ACERO TEC

Nivelada para facilitar su instalación

14

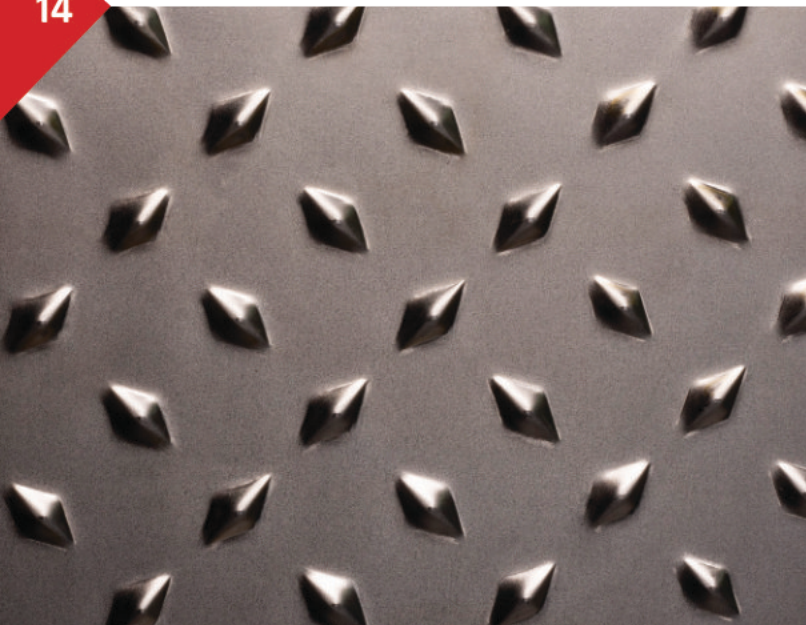

## ➤ Usos:

- Pisos industriales
- Arquitectónico
- Decorativo
- Muebles
- Fachadas

## ◀◀ Calibre:

14 , 16 , 18 y 20

## \* Presentación:

3 x 10 pies

4 x 10 pies

0.915 x 3.05 m

1.22 x 3.05 m

**ACERO TEC**

**Oficinas & Almacén General**  
Poniente 122 No. 473-A, Col. Industrial Vallejo, C.P. 02300 CDMX  
Tels.: (0155) 5567.1368 / 5567.1379 / 5587.9491  
[acero\\_tec@acerotec.net](mailto:acero_tec@acerotec.net)





1.50M  
ALTURA

1.22M  
ALTURA

0.91M  
ALTURA

NUESTRA  
FAMILIA DE  
DESPLGADOS  
EN ROLLO

# LÁMINA DESPLEGADA

## ACERO TEC

16

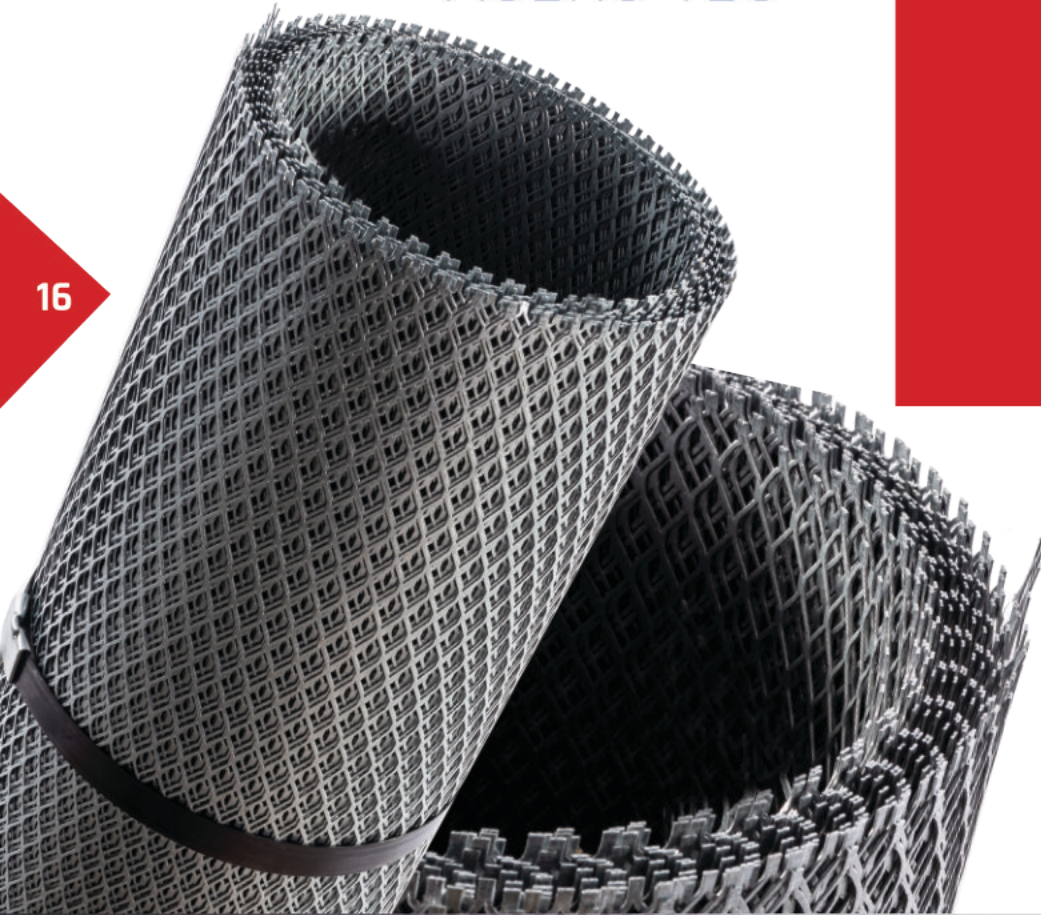

### Usos:

- Muebles para jardín
- Páneles divisores
- Mesas para planchado de ropa
- Charolas de secado
- Protección de aire acondicionado
- Asadores
- Muros de contención
- Filtros industriales y automotrices
- Estantería
- Carrocerías

Entre muchos otros

**acero TEC**

**Oficinas & Almacén General**  
Poniente 122 No. 473-A, Col. Industrial Vallejo, C.P. 02300 CDMX  
Tels.: (0155) 5567.1368 / 5567.1379 / 5587.9491  
[acero\\_tec@acerotec.net](mailto:acero_tec@acerotec.net)



MODELO	ABERTURA DE LA MALLA		ESPESOR	SECCIÓN	PESO	DIMENSIÓN DEL ROLLO	
	LADO CORTO DEL ROMBO	LADO LARGO DEL ROMBO				LADO CORTO DEL ROMBO	LADO LARGO DEL ROMBO
	MM	MM	MM	MM	KG/M	ANCHO M	LARGO M
B10-22 PR	5.2	9.9	0.76	1.0	2.20	0.91	11
C13-26 PR GALVANIZADO	8.7	15.8	0.45	1.0	0.90	0.91	11
C15-22 PR	8.7	15.8	0.76	1.5	2.30	0.91	11
D18-22 PR	12.1	22.2	0.76	1.5	1.53	0.91 / 1.22	11
D19-20 PR	12.1	22.2	0.91	1.5	1.80	0.91 / 1.22 / 1.50	11
D20-18 PR	12.1	22.2	1.21	1.5	2.43	0.91 / 1.22 / 1.50	11
D21-16 PR	12.1	22.2	1.52	1.5	3.02	0.91 / 1.22 / 1.50	11
E24-20 PR	14.6	31.2	0.91	2.0	2.16	0.91	11
E25-18 PR	14.6	31.2	1.21	2.0	2.93	0.91	11
E26-16 PR	14.6	31.2	1.52	2.0	3.69	0.91	11
E27-14 PR	14.6	31.2	1.90	2.0	4.59	0.91	11
G32-20 PR	22.2	41.2	0.91	2.5	1.62	0.91 / 1.22	11
G33-18 PR	22.2	41.2	1.21	2.5	2.16	0.91 / 1.22 / 1.50	11
G34-16 PR	22.2	41.2	1.52	2.5	2.70	0.91 / 1.22 / 1.50	11
G35-14 PR	22.2	41.2	1.90	2.5	3.42	0.91 / 1.22 / 1.50	11
H36-20 PR	26.9	50.8	0.91	3.0	1.58	0.91	11
H39-14 PR	26.9	50.8	1.90	3.0	3.24	0.91	11
H40-12 PR	26.9	50.8	2.66	3.0	4.64	0.91	11
H40-12L PR	26.97	50.8	2.28	2.8	3.74	0.91 / 1.22 / 1.50	11
J48-10 MR	33.8	76.2	3.42	4.0	6.25	0.91	11
J48-10L MR	33.8	76.2	3.04	3.7	5.27	0.91	11
J48-10L PR	38.1	76.2	3.04	3.6	4.74	1.22	11

 NUEVAS MEDIDAS

 DIFERENCIA EN MEDIDAS

 PR  
PLANCHADO

 MR  
SIN PLANCHAR

Oficinas & Almacén Querétaro

Eurobusiness Park Bodega #48 El Marqués

Tels.: (01 442) 325.3437 / 325.3438

acerotec\_queretaro@acerotec.net





# LÁMINA DESPLEGADA ACERO TEC

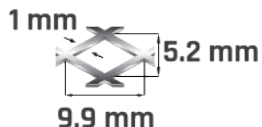

CALIBRE	NOMENCLATURA
22	B10 - 22 PR

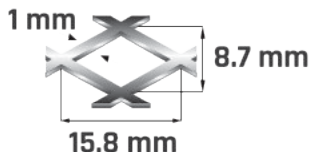

CALIBRE	NOMENCLATURA	SECCIÓN
26	C13 - 26 PR <i>lámina galvanizada</i>	1 mm
22	C15 - 22 PR	1.5 mm

18

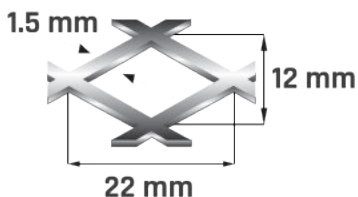

CALIBRE	NOMENCLATURA
22	D18 - 22 PR *
20	D19 - 20 PR ***
18	D20 - 18 PR ***
16	D21 - 16 PR ***

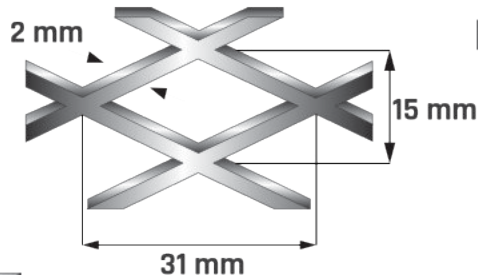

CALIBRE	NOMENCLATURA
22	E23 - 22 PR
20	E24 - 20 PR
18	E25 - 18 PR
16	E26 - 16 PR
14	E27 - 14 PR

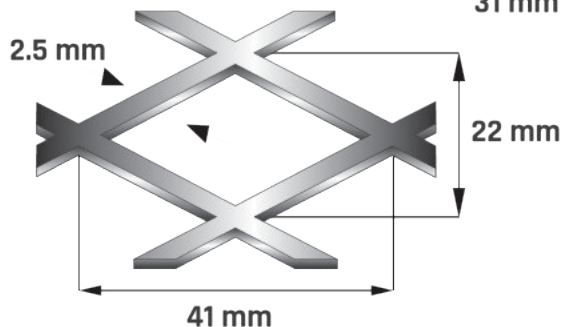

CALIBRE	NOMENCLATURA
20	G32 - 20 PR *
18	G33 - 18 PR ***
16	G34 - 16 PR ***
14	G35 - 16 PR ***

PR - PLANCHADO

\* Disponible en alturas de 0.91 y 1.22 m

\*\*\* Disponible en ancho de 0.91 / 1.22 / 1.50 m



**SECCIÓN**

H40 - 12L PR	2.8 mm
H40 - 12 PR	3.0 mm

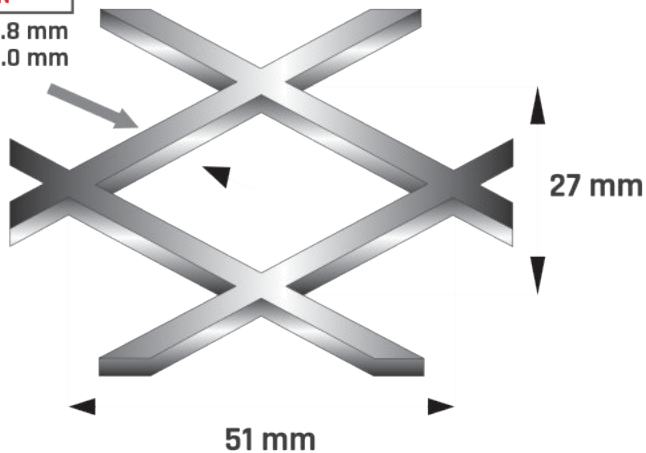

**CALIBRE NOMENCLATURA**

20	H36 - 20 PR
14	H39 - 14 PR
13	H40 - 12L PR ***
12	H40 - 12 PR

**SECCIÓN**

J48 - 10L PR	3.8 mm
J48 - 10L MR	3.7 mm
J48 - 10 MR	4.0 mm

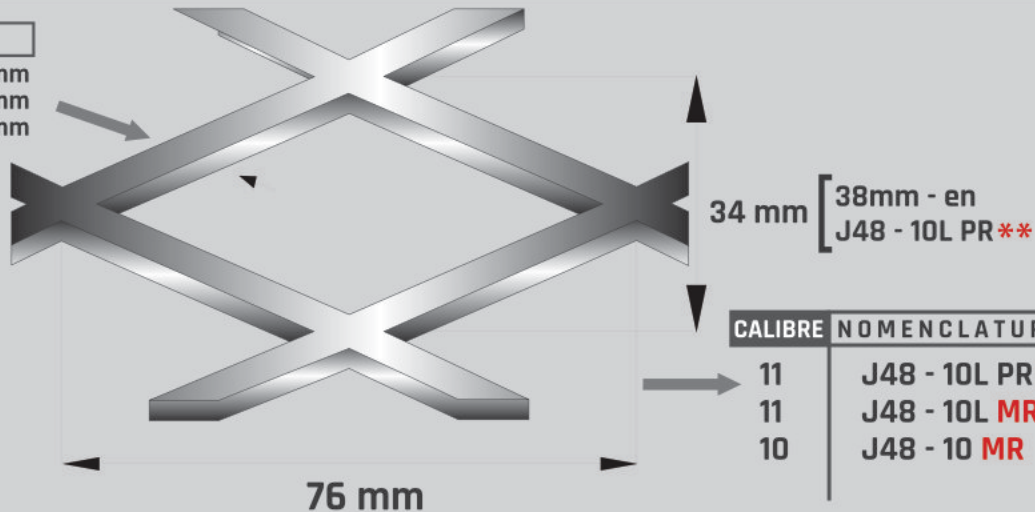

**CALIBRE NOMENCLATURA**

11	J48 - 10L PR **
11	J48 - 10L MR
10	J48 - 10 MR

**PR - PLANCHADO**  
**MR - SIN PLANCHAR**

\*\* Solo disponible en altura de 1.22 m

\*\*\* Disponible en ancho de 0.91 / 1.22 / 1.50 m

**Oficinas & Almacén Querétaro**

Eurobusiness Park Bodega #48 El Marqués

Tels.: (01 442) 325.3437 / 325.3438

acerotec\_queretaro@acerotec.net



# METAL DESPLEGADO EN HOJA

20

MODELO	ABERTURA DE LA MALLA		ESPESOR	SECCIÓN	DIMENSIÓN DE LA HOJA	
	LADO CORTO DEL ROMBO	LADO LARGO DEL ROMBO			LADO CORTO DEL ROMBO	LADO LARGO DEL ROMBO
	MM	MM	MM	MM	ANCHO M	LARGO M
1/2 #16 PR	12.7	32	1.35	2.6	1.22	2.44
3/4 #9 PR	23.4	53.8	3.05	3.0	1.22	2.44
3/4 #13 PR	23.4	53.3	1.82	3.0	1.22	2.44



# Filtro-Red

## ACERO TEC

### Usos:

- Filtros de aire.
- Extractores de aire



21

### Calibre:

30 (espesor 0.3 mm)

### Presentación:

Rollos de lámina galvanizada planchada

0,40 X 62,5 m

Peso aprox.  
12,5 kg

0,61 X 65,5 m

Peso aprox.  
20 kg

Oficinas & Almacén Querétaro

Eurobusiness Park Bodega #48 El Marqués

Tels.: (01 442) 325.3437 / 325.3438

acerotec\_queretaro@acerotec.net



# REJA DE PROTECCIÓN DECORATIVA

ACERO TEC

## Usos:

- Es el material ideal para fabricar rejas, barandales, protecciones para ventanas, puertas, jardineras, etc.

22



**GÓTICO**

**GÓTICO**

3X8 4X8 8X3 8X4  
3X10 4X10

**GRANADA**

3X8 4X8 8X3 8X4

**PACÍFICO**

3X8 4X8 8X3 8X4

**BARROCO**

3X8 4X8 8X4

**CLÁSICO**

3X8 4X8



**GRANADA**



**BARROCO**



**PACÍFICO**



**CLÁSICO**



Debido a que esta celosía metálica es de una sola pieza, es muy fácil de instalar, requiere de poca mano de obra.

Por sus diseños, características de instalación y resistencias es sin duda un material indispensable para cualquier herrero y contratista.



## Presentación:

Medidas expresadas en pies.

3X8 Y 4X8 Barandales

8X3 Y 8X4 Puertas





ACERO TEC



# LÁMINAS PERFORDAS

DESDE SISTEMAS DE SEPARACIÓN  
Y FILTRADO, HASTA PROPÓSITOS  
DECORATIVOS Y ARQUITECTÓNICOS,  
**LAS LÁMINAS PERFORDAS**  
**ACERO TEC** SON UNA GRAN OPCIÓN.

# Láminas perforadas

## ACERO TEC

24

### ➔ Usos:

- Separación y clasificación de granos, iluminación, muebles, fachadas, ventilación, extracción de polvo, etc.

### « Calibre:

12 / 14 / 16 / 18 / 20 / 22 / 24

### \* Presentación:

Hoja de 2 m x 1 m

En perforaciones 1/8, 3/16 y 1/4 en los calibres 18 y 20, contamos con medidas de 1.00 x 2.44, de 1.22 x 2.44 en acero negro y de 1.00 x 2.00 en lámina negra y galvanizada.

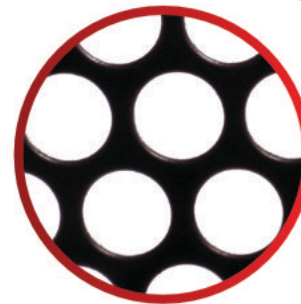

**Oficinas & Almacén General**  
Poniente 122 No. 473-A, Col. Industrial Vallejo, C.P. 02300 CDMX  
Tels.: (0155) 5567.1368 / 5567.1379 / 5587.9491  
[acero\\_tec@acerotec.net](mailto:acero_tec@acerotec.net)





# MEDIDAS PERFORACION



Ø1.6 - D.C. 3.2 mm



Ø2 - D.C. 4 mm



Ø3 - D.C. 5 mm



Ø3.2 - D.C. 4.7 mm



Ø4.7 - D.C. 6.4 mm



Ø6.4 - D.C. 9 mm



Ø8 - D.C. 10 mm



Ø19.1 - D.C. 25.4 mm



Ø25.4 - D.C. 38.1 mm

# Lámina decorativas

## ACERO TEC

26



Modelo 1



Modelo 2



Modelo 3



Modelo 4

« Calibre:  
16 / 18 / 20

\* Presentación:  
Hoja de 2 m x 1 m

## ➤ Usos:

- Diseños arquitectónicos, construcción de muebles, mamparas, fachadas, etc.











# TABLA DE CALIBRES DE ACUERDO AL ESPESOR

CALIBRE	MILIMETROS		PULGADAS	
	ESPEJOR APROX.	LÍMITES	ESPEJOR APROX.	LÍMITES
10	3.4163	3.6043	0.1345	0.1419
		3.2283		0.1271
11	3.0378	3.2258	0.1196	0.1270
		2.8473		0.1121
12	2.6568	2.8448	0.1046	0.1120
		2.4689		0.0972
13	2.2784	2.4663	0.0897	0.0971
		2.0879		0.0822
14	1.8974	2.0853	0.0747	0.0821
		1.8034		0.0710
15	1.7094	1.8009	0.0673	0.0709
		1.6154		0.0636
16	1.5189	1.6129	0.0598	0.0635
		1.4427		0.0568
17	1.3665	1.4402	0.0538	0.0567
		1.2929		0.0509
18	1.2141	1.2903	0.0478	0.0508
		1.1405		0.0449
19	1.0617	1.1379	0.0418	0.0448
		0.9881		0.0389
20	0.9119	0.9855	0.0359	0.0388
		0.8738		0.0344

CALIBRE	MILIMETROS		PULGADAS	
	ESPEJOR APROX.	LÍMITES	ESPEJOR APROX.	LÍMITES
21	0.8357	0.8712	0.0329	0.0343
		0.7976		0.0314
22	0.7595	0.7950	0.0299	0.0313
		0.7214		0.0284
23	0.6833	0.7188	0.0269	0.0283
		0.6477		0.0255
24	0.6071	0.6452	0.0239	0.0254
		0.5715		0.0225
25	0.5309	0.5690	0.0209	0.0224
		0.4953		0.0195
26	0.4547	0.4928	0.0179	0.0194
		0.4369		0.0172
27	0.4166	0.4343	0.0164	0.0171
		0.3988		0.0157
28	0.3785	0.3962	0.0149	0.0156
		0.3607		0.0142
29	0.3429	0.3581	0.0135	0.0141
		0.3251		0.0128
30	0.3048	0.3226	0.0120	0.0127
		0.2870		0.0113
31	0.2667	0.2845	0.0105	0.0112
		0.2540		0.0100

## CATÁLOGO DE PRODUCTOS

CDMX TODOS LOS DERECHOS RESERVADOS 2019

EL MATERIAL FOTOGRÁFICO E INFORMACIÓN SON PROPIEDAD DE ACERO TEC MARCA REGISTRADA 2019



**OFICINAS Y ALMACÉN  
GENERAL**

Poniente 122 #473A  
Industrial Vallejo CDMX  
Tels / FAX. 0155 5567 1368 /  
5567 1379 / 5587 9491

CORREO | [acero\\_tec@acerotec.net](mailto:acero_tec@acerotec.net)

Lunes a viernes 7:30 a 17:30hrs.

[acerotec.net](http://acerotec.net)

**OFICINAS Y ALMACÉN  
QUERÉTARO**

Eurobusiness Park Bodega #48  
El Marqués  
Tels / FAX. (01 442) 325 3427 /  
325 3438

CORREO | [acerotec\\_queretaro@acerotec.net](mailto:acerotec_queretaro@acerotec.net)

Lunes a viernes 8:00 a 18:00hrs.

Sábados 8:00 a 13:00hrs.